

**Budaörs Város Önkormányzat
Polgármestere**

ELŐTERJESZTÉSE

a Településfejlesztési és Vagyongazdálkodási Bizottság 2010. szeptember 20 .-i ülésére,

Ügyiratszám: IX/000..../2009.

Tárgy: A hagyományos technológiával épült lakóépületek energia-megtakarítást eredményező korszerűsítésének, felújításának, megújuló energiaforrásokkal előállított energiatermelő kapacitások létesítésének helyi támogatásának rendjéről szóló 17/2009. (VII.20.) ÖKT sz. rendelet alapján benyújtott pályázatok elbírálása

Az előterjesztés tárgyalása a helyi önkormányzatokról szóló 1990. évi LXV. törvény (a továbbiakban: Ötv.) 12. § (3) bekezdése és a Budaörs Város Önkormányzata Szervezeti és Működési Szabályzatáról szóló 39/2003.(XI.10.) ÖKT sz. rendelet (a továbbiakban: SZMSZ) 16. § (1) bekezdése alapján:

nyilvános ülésen történik.

Tisztelt Bizottság!

A 10/2010 (III.30.) sz. ÖKT rendelettel módosított 17/2009. (VII.20.) sz. ÖKT rendelet 1. sz. mellékletét képező Pályázati Felhívás szerint **2010. november 30 - ig nyújtható be pályázat** Budaörsön 1994. december 31. előtt kiadott jogerős használatbavételi engedéllyel hagyományos technológiával épült lakóépület energia-megtakarítást eredményező felújításra.

2010. január 31-ig benyújtott 73 pályázatból 52 db pályázatra megítélt támogatás összege:
23.730.494,- Ft

2010. március 3-tól - 2010.november 30-ig meghirdetett pályázatra, eddig benyújtott **44 db** pályázatból **18 db** pályázatra megítélt támogatás összege: **6.695.661,- Ft**

Összesen: **30.426.155,-Ft**

További **18 db. Pályázat** nem szorul kiegészítésre, támogatásra javasoljuk, támogatás
összesen: **6.863.372,- Ft**

Pályázatra elkülönített **60.000.000,- Ft** keretből
a megítélt támogatásból fennmaradó összeg: **22.710.473,-Ft**

A megítélt támogatásból eddig kifizetett összeg: **10.119.210, -Ft**

A benyújtott pályázatok közül **8 db. Pályázat** kiegészítésre szorul.

Fentiek alapján javasoljuk az alábbi határozati javaslat elfogadását.

Határozati javaslat a Bizottság részére:

Budaörs Város Önkormányzat Képviselő-testületének Településfejlesztési és Vagyongazdálkodási Bizottsága A hagyományos technológiával épült lakóépületek energia-megtakarítást eredményező korszerűsítésének, felújításának, megújuló energiaforrásokkal előállított energiatermelő kapacitások létesítésének helyi támogatásának rendjéről szóló **10/2010 (III.30) sz ÖKT** rendelettel módosított 17/2009. (VII.20.) sz. ÖKT rendelet pályázati felhívásnak megfelelően, hiánymentesen benyújtott pályázatokat az alábbiak szerint fogadja el.

Sor sz.	Pályázó neve	Pályázat tárgya	Pályázó címe	Igényelt támogatás	Javasolt támogatás
1.	Tóth Csabáné	Fűtés korszerűsítés	Petőfi S u. 52/1	300.000,- Ft	300.000,- Ft
2.	Kiss József Miklós	Fűtés korszerűsítés	Ady E. u. 18/2.	300.000,- Ft	300.000,- Ft
3.	Szabóné Flick Zsuzsanna	Nyílászáró csere korszerű hőszigetelt üvegezésű nyílászárókra és Utólagos homlokzat hőszigetelés	Budapesti út. 112	600.000 ,-Ft	600.000 ,-Ft
4.	Jagodics Lajos	Nyílászáró csere korszerű hőszigetelt üvegezésű nyílászárókra	Víg u. 54	264.932,- Ft	264.932,- Ft
5.	Toldi Attila	Utólagos homlokzat hőszigetelés	Tárogató u. 9.	300.000,- Ft	300.000,- Ft
6.	Verebélyi Marianna	Fűtés korszerűsítés	Ifjúság u. 23	300.000,- Ft	300.000,- Ft
7.	Bitó László	Utólagos homlokzat hőszigetelés	Bányász u. 12	300.000,- Ft	300.000,- Ft
8.	Lázár András	Nyílászáró csere korszerű hőszigetelt üvegezésű nyílászárókra és Utólagos homlokzat hőszigetelés	Kismartoni út 53.	600.000 ,-Ft	600.000 ,-Ft

9.	Pelle Ferenc	Nyílászáró csere korszerű hőszigetelt üvegezésű nyílászárókra	Liliom u. 11	300.000,- Ft	300.000,- Ft
10.	Nagy István	Megújuló energia-napkollektor telepítése	Koszorú u. 14.	300.000,- Ft	300.000,- Ft
11.	Hartyányi Sándor	Nyílászáró csere korszerű hőszigetelt üvegezésű nyílászárókra és Utólagos homlokzat hőszigetelés	Petőfi S. u. 37/2	600.000 ,-Ft	600.000 ,-Ft
12.	Konyári Györgyné	Utólagos homlokzat hőszigetelés	Vak Bottyán u. 013	300.000,- Ft	300.000,- Ft
13.	Sárossy Zsófia	Nyílászáró csere korszerű hőszigetelt üvegezésű nyílászárókra és Utólagos homlokzat hőszigetelés	Széles u. 14	384.440,-Ft	384.440,-Ft
14.	Pénzes István	Nyílászáró csere korszerű hőszigetelt üvegezésű nyílászárókra és Utólagos homlokzat hőszigetelés	Kismartoni u. 30.	550.000,-Ft	550.000,-Ft
15.	Köntös József Tamásné	Fűtés korszerűsítés	Őszibarack u. 42	300.000,- Ft	300.000,- Ft
16.	Gedeon Tamás	Nyílászáró csere korszerű hőszigetelt üvegezésű nyílászárókra	Víztorony u. 3.	300.000,- Ft	300.000,- Ft
17.	Fehér György	Fűtés korszerűsítés	Panoráma u. hrsz:8339/1	300.000,- Ft	300.000,- Ft
18.	Flick Gábor	Nyílászáró csere korszerű hőszigetelt üvegezésű nyílászárókra Fűtés korszerűsítés	Ősz u. 1	564.000,- Ft	564.000,- Ft

A határozathozatal az SZMSZ 54. § (2) bekezdése alapján egyszerű többséggel, és az Ötv. 12. § (6) bekezdése alapján nyílt szavazással történik.

Határidő: 2010.november 30.
Felelős: Polgármester
Végrehajtást végzi: Városépítési Iroda

Budaörs, 2010. szeptember 14.

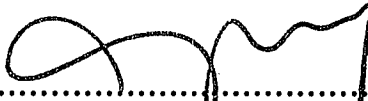

.....
Wittinghoff Tamás
polgármester

Az előterjesztést készítette: Városépítési Iroda Vagyongazdálkodási Csoport

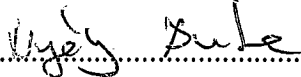
Ügyintéző: Nyéky Anita

.....

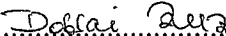
Csoportvezető: Dobrai Zsuzsanna

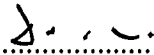

.....

Irodavezető: Domahidi Emma



.....

Látta:

Pénzügyi Iroda vezetője: Barta Gáborné

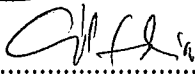

.....

Főépítész Iroda vezetője: Csík Edina

.....

Törvényességi felügyelet:

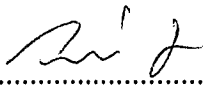
Jegyzői Iroda:

.....

Jegyző: dr. Bocsi István

.....

TÓTH CSABAIK 1.

KAPUY Kft. Budaörs
2040 Budaörs, Károly király út 56.

Oldal: 1	Ajánlat	Ajánlat szám: 06/01359VR10
Ajánlatkérésre: 1	Hivatkozás:	
Kód: 4309	Dátum: 2010.07.22	
Ügyintéző:	Fizetési mód: Készpénz	
Telefon:	Ügyintéző: Erdélyi Tamás	
Szállítás:		
Projekt:		
Cím:		

Sorsz.	Mennyiség	Nettó ár	Nettó érték
1.	4,00db	804,00	3 216,00
MRKK005	1 KB könyök réz		
2.	6,00db	406,20	2 437,20
MRKZ005	1 közcsavar réz		
3.	2,00db	1 707,24	3 414,48
SZTO01	1-os hollandis szivattyú gömbcsap		
4.	4,00db	2 689,20	10 756,80
CCMB004	1 BB golyóscsap MOFÉM		
5.	4,00db	742,80	2 971,20
MRKB005	1 BB könyök réz		
6.	4,00db	3 569,00	14 276,00
CCMK003	1 KB golyóscsap MOFÉM		
7.	6,00db	285,60	1 713,60
MRKB003	1/2 BB könyök réz		
8.	6,00db	331,20	1 987,20
MRKK003	1/2 KB könyök réz		
9.	6,00db	360,00	2 160,00
MRKZ003	1/2 közcsavar réz		
10.	53,00db	3,00	159,00
ZSC014	10-es műanyag tipli szögletes		
11.	16,00db	76,05	1 216,80
FCCBM004	15-1/2 K külsőmenetes réz forraszvég		
12.	26,00db	38,22	993,72
FRKB003	15 BB forrasztható rézkönyök 5090		
13.	6,00db	265,09	1 590,54
FRKE006	15 KB félkerülő 5086 forrasztható		
14.	22,00db	54,39	1 196,58
FRKK002	15 KB forrasztható rézkönyök 5092		
15.	30,00m	812,00	24 360,00
CRS004	15 x 1 mm félkemény vörösrézcső		
16.	10,00db	109,98	1 099,80
FCCBM009	18-1/2 B belsőmenetes réz forraszvég		
17.	16,00db	146,51	2 344,16
FRTS006	18-15-18 forrasztható szűkített T 5130		
18.	12,00db	57,33	687,96
FRKB004	18 BB forrasztható rézkönyök 5090		
19.	6,00db	674,73	4 048,38
FRKE007	18 KB félkerülő 5086 forrasztható		
20.	10,00db	110,25	1 102,50
FRKK003	18 KB forrasztható rézkönyök 5092		
21.	20,00m	987,16	19 743,20
CRS005	18 x 1 mm félkemény vörösrézcső		
22.	8,00db	187,20	1 497,60
FCCBM011	22-1/2 B belsőmenetes réz forraszvég		

Vectory Integrált Ügyviteli Rendszer Erdélyi Tamás - KAPUY Kft.

23.	8,00db	187,20	1 497,60
FCCKM008	22-1/2'K külsőmenetes réz forraszvég		
24.	15,00db	179,34	2 690,10
FRTS011	22-15-22 forrasztható szűkített T 5130		
25.	12,00db	90,65	1 087,80
FRKB005	22 BB forrasztható rézkönyök 5090		
26.	4,00db	937,86	3 751,44
FRKE008	22 KB félkerülő 5086 forrasztható		
27.	14,00db	189,14	2 647,96
FRKK004	22 KB forrasztható rézkönyök 5092		
28.	25,00m	1 230,76	30 769,00
CR5006	22 x 1 mm félkemény vörösrézcső		
29.	1,00db	17 397,60	17 397,60
KD226007	22K-600-1000-es KORAD radiátor		
30.	1,00db	19 728,06	19 728,06
KD226009	22K-600-1200-as KORAD radiátor		
31.	1,00db	26 132,04	26 132,04
KD226013	22K-600-1600-as KORAD radiátor		
32.	1,00db	31 782,96	31 782,96
KD226017	22K-600-2000-es KORAD radiátor		
33.	10,00db	305,37	3 053,70
FCCBM014	28-1/2'B belsőmenetes réz forraszvég		
34.	6,00db	431,69	2 590,14
FRTS020	28-22-28 forrasztható szűkített T 5130		
35.	14,00db	179,34	2 510,76
FRKB006	28 BB forrasztható rézkönyök 5090		
36.	12,00db	292,53	3 510,36
FRKK005	28 KB forrasztható rézkönyök 5092		
37.	2,00db	1 743,00	3 486,00
CCMB003	3/4' BB golyóscsap MDFÉM		
38.	4,00db	463,80	1 855,20
MRKB004	3/4' BB könyök réz		
39.	4,00db	2 257,60	9 030,40
CCMK002	3/4' KB golyóscsap MDFÉM		
40.	4,00db	556,80	2 227,20
MRKK004	3/4' KB könyök réz		
41.	8,00db	200,40	1 603,20
MRKZ004	3/4' közcsavar réz		
42.	2,00db	1 435,41	2 870,82
FSSF005	3mm-es Degussa3 L-SnCu3 250g forrasztóon		
43.	1,00db	10 164,00	10 164,00
GVFÜ6021	60/100 átmenő idom vizsgálónnyílással fehér Vaillant 303837		
44.	1,00db	16 709,00	16 709,00
GVFÜ6001	60/100 függőleges tetőátvezető rendszer L=1285mm fekete Vaillant		
45.	4,00db	9 240,00	36 960,00
GVFÜ6010	60/100 hosszabbító cső L=1000mm fehér Vaillant 303802		
46.	53,00db	13,00	689,00
FCBS015	7 x 80 bilincsszár fém rézcsőbilincshez		
47.	1,00db	6 160,00	6 160,00
GVFÜ6019	Csőbilincs NA 100 (5 db) fehér Vaillant 303821		
48.	2,00db	462,24	924,48
DNT0001	D-2akasztós radiátor tartó:dugó+légt-vel		
49.	2,00db	1 645,74	3 291,48
FSSF007	Degufit 3000 folyósítószer		
50.	2,00db	41,82	83,64
FSST001	DEGUSSA dörzslemez vörösréz tisztításhoz		
51.	6,00db	1 398,51	8 391,06
LEA005	FLAMCO 1/2' automatikus légtelenítő		

52.	5,00db	1 657,42	8 287,10
SERK005	GP1/2' kézi sarok rad.szal.HERZ 5524.21		
53.	10,00db	16,03	160,29
FCBS003	Gumis 18 I fém rézcsőbilincs		
54.	14,00db	19,50	273,00
FCBS005	Gumis 22 I fém rézcsőbilincs		
55.	14,00db	23,40	327,60
FCBS007	Gumis 28 I fém rézcsőbilincs		
56.	25,00m	1 601,96	40 049,00
CRS008	Kemény 28 x 1 mm vörösrézcső		
57.	53,00db	14,30	757,90
FCBS009	Kúpos alátét fém rézcsőbilincshez		
58.	2,00db	2 214,00	4 428,00
VEL001	L-55 Menettömítő 150m		
59.	5,00db	1 090,20	5 451,00
SEV006	RL1 1/2' sarok v.térő elzáró HERZ 3724.41		
60.	1,00db	165 170,00	165 170,00
BV00002	turboTEC VUW 242/3-3 XE Pro kombi zárt égésterű falikazán Vaillant		
61.	1,00db	21 357,92	21 357,92
SZG003	UPS 25-60 BRUNDFOS keringetőszivattyú		

Nettó érték: 602 830,00 Ft
 Bruttó érték: 753 537,00 Ft

Az árváltozás jogát fenntartjuk!

KAPUY Kft.
 KÖZLELVÉNY: 1183 Budapest, Gyömrői út 1183
 Tel: 291-0376 Fax: 291-0376
 BUDAÖRSI ÜZLET
 2049 Budaörs, Károly király út 1183
 Tel: 21-416-563

Jelenleg végzettségi kiegészítésem van,
és szeretném lecserelni kiegészítőmre
egy konzervív gázfűtőberendezésre.

2010. 09. 08.

Köszönettel

Tóth András

Árajánlat

~~Kis József~~

Budaörs, Ady Endre u. 18.

Tárgy: Gázvezeték szerelés és fűtésrendszer átalakítás árajánlata

Megnevezés	Anyagköltség	Munkadíj
------------	--------------	----------

Sauiner Duval Thema Classic turbós kombi készülék felszerelése

1 db	a.:280.000,- d.: 42.000,-	280.000,- 42.000,-
------	------------------------------	-----------------------

Varratnélküli fekete acélcső szerelése
gázvezeték részére, hegesztett kötésekkel,
megerősítésekkel, szakaszos tömörségi próbával

1"-os méretben		
12 fm	a.:1.150,- d.:3.096,-	13.800,- 37.150,-

125/80 füstgáz elvezető rendszer tetőátvezető, csővezeték, idomok

3 fm	a.:16.000,- d.: 8.400,-	48.000,- 25.200,-
------	----------------------------	----------------------

Egységes gázmérőhely kialakítása Tigáz Zrt,
előírása szerint a szükséges idomokkal,
megerősítésekkel, nyomáscsökkentő előkészítéssel.

1 db	a.: 8.790,- d.: 11.520,-	8.790,- 11.520,-
------	-----------------------------	---------------------

32-es átmérőjű PE műanyag gázcső védőburokkal, földárokba fektetve.

35 fm	a.: 650,- d.: 315,-	22.750,- 11.025,-
-------	------------------------	----------------------

32-28 CU PE átmenet Tigáz Zrt. szabványa szerint

2 db	a.: 8.400,- d.: 1.450,-	16.800,- 2.900,-
------	----------------------------	---------------------

80x50-es földárok készítése 20 cm-es homokágy ajzattal, veszély jelölő szalag elhelyezése.

35 fm	a.: ----- d.: 1.100,-	----- 38.500,-
-------	--------------------------	-------------------

22-es félkemény CU cső szerelés idomokkal, bilincsekkel, préstechnológiával.

6 fm	a.: 2.100,- d.: 1.300,-	12.600,- 7.800,-
------	----------------------------	---------------------

Dunafer Lux radiátorok, 6/1200 DK tartó konzóllal

2 db	a.: 28.000,-	56.000,-	
	d.: 7.400,-		14.800,-

Meglévő fűtésrendszer átkötése az új kazánra 18-as CU csővel, idomokkal, bilincsekkel.

12 fm	a.: 1.650,-	19.800,-	
	d.: 1.150,-		13.800,-

Tervezés, engedélyezése műszaki átadás , EPH engedély

1 db	a.:-----	-----	
	d.: 78.000,-		78.000,-

Összesen:		478.540,-	282.695,-
------------------	--	------------------	------------------

Mindösszesen		761.235,-	
---------------------	--	------------------	--

Azaz „hétszázhatvanegyezerkettőszázharmincöt” forint.
Az ár az ÁFA-t tartalmazza.

Budapest, 2010.08.18.

NÉVIL-GÉP Bt.
1118 Bp. /Higany u. 12.
Adószám: 29092222-2-43
Cégl. sz. 01-06-612749

NÉVIL-GÉP BT.
Németh Vilmos
ügyvezető

A BERUHÁZÁS PÉNZÜGYI ADATAI

2.1. A beruházás tervezett pénzügyi forrásai

A beruházási költség ÁFA-val értendő, kivéve, azon pályázatokat, ahol a pályázónak ÁFA visszaigénylési joga van.

Kérjük az összegeket Ft-ban feltüntetni!

Megnevezés	Megnevezés			Összesen
	Fűtőkorszerűsítés	Melegvízellátás korszerűsítés	Megújuló energiaforrás	
Igényelt vissza nem térítendő támogatás	300.000			300.000
Saját forrás	461.235			461.235
Összes forrás	761.235			761.235

Energiamegtakarítást eredményező beruházásnál a természetes személy, vagy a lakóközösség a költségek további részét a Gazdasági és Közlekedési Minisztérium Energiatakarékossági pályázatán pályázható vissza nem térítendő állami támogatásból és hitelből is fedezheti.

2.2. Büntetőjogi felelősségem tudatában kijelentem (a megfelelő választ jelölje x-szel):

ÁFA visszaigénylési joggal nem rendelkezem:

ÁFA visszaigénylési joggal rendelkezem:

2.3. A beruházás tervezett kezdési időpontja:

..2010... év09..... hó01..... nap

Támogatást a pályázat benyújtását megelőzően megkezdett projektekre nem lehet igényelni. (a pályázat benyújtási időpontjának a pályázatot tartalmazó boríték ill. csomag postán történő feladását vagy az Ügyfélszolgálati Irodán történő személyes leadásának időpontját kell tekinteni.)

2.4. A beruházás befejezésének tervezett időpontja:

..2010... év09..... hó30..... nap

Dátum: Budapest 2010.08.23

Aláírás: 

Műszaki adatlap

3.1. A beruházás megnevezése

Gáz bevezetés, turbó, kombi, falikoronán felszereléssel

* pl. használati melegvíz készítéshez napkollektor felszerelése

3.2. A beruházás műszaki tartalmának szöveges ismertetése, leírása:

Gázvezeték kiépítésre utcai beállástól nyomásmérővel és mérőhely kialakításával, fogó helyig. A vezeték anyaga földbevetésben PE anyag, szabadon felel. A fogó vezetékét VIEGA presztichológiai szerelvéssel. Melegvíz szűrtére elektv. boylerrel, és kiépítésre fogó helyig.

3.3. A beruházással érintett lakás (ház) adatai:

A beruházás helye(i): Irányítószám: 2040 Helyrajzi szám: 680/2
Település: BUDAÖRS
Utca: ADYÉ. u.
Házszám: 18/2 Emelet:

A beruházással érintett lakások száma: 1

A lakás(ok), ház(ak) építésének éve: 1974

Lakott alapterület: 120 m²

Fűtött légtér: 320 m³ (= lakott alapterület x belmagasság)

Az épület típusa (kérjük a megfelelő választ jelölje meg egy x-szel):

családi ház ikerház sorház, láncház társasház

A beruházás tervezett kezdési időpontja:

2010 év 09 hó 01 nap

A támogatást a pályázat benyújtását megelőzően megkezdett projektekre nem lehet igényelni. (A pályázat benyújtási időpontjának a pályázatot tartalmazó boríték ill. csomag postán történő feladását vagy az ügyfélszolgálaton történő személyes leadását idejét kell tekinteni.)

2.4. A beruházás befejezésének tervezett időpontja:

2010 év 09 hó 30 nap

Dátum: Budaörs 2010. 08. 23

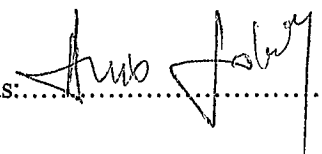
Aláírás: 

A BERUHÁZÁS PÉNZÜGYI ADATAI

2.1. A beruházás tervezett pénzügyi forrásai

A beruházási költség ÁFA-val értendő, kivéve azon pályázatokat, ahol a pályázónak ÁFA visszaigénylési joga van.
Kérjük az összegeket Ft-ban feltüntetni!

Megnevezés	Megnevezés		Összesen
	Épület utólagos hőszigetelése	nyílászárók hőszigetelése	
Avaállalat	923.140.-	613.769.-	1.536.909.-
A kért vissza nem térítendő támogatás:*	300.000.-	300.000.-	600.000.-
Saját forrás:	650.000.-	350.000.-	1.000.000.-
Összes forrás:	950.000.-	650.000.-	1.600.000.-

Energiamegtakarítást eredményező beruházásnál a természetes személy, vagy a lakóközösség a költségek további részét a Gazdasági és Közlekedési Minisztérium Energiatakarékosági pályázatán pályázható vissza nem térítendő állami támogatásból és hitelből is fedezheti.

2.2. Büntetőjogi felelősségem tudatában kijelentem (a megfelelő választ jelölje x-szel):

ÁFA visszaigénylési joggal nem rendelkezem:
ÁFA visszaigénylési joggal rendelkezem:

2.3. A beruházás tervezett kezdési időpontja:

2010 év 08. hó 06. nap

A támogatást a pályázat benyújtását megelőzően megkezdett projektekre nem lehet igényelni. (A pályázat benyújtási időpontjának a pályázatot tartalmazó boríték ill. csomag postán történő feladását kell tekinteni.)

2.4. A beruházás befejezésének tervezett időpontja:

2010. év 11. hó 15. nap

Dátum: Budaörs 2010.08.06.

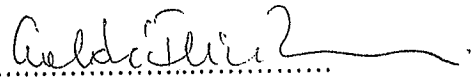
Aláírás: 

Ugyjegy: amennyiben csak az egyik fajta támogatást kapnam meg, akkor a nyilatkozat benyújtására pályázati előb. nélkül azonnal romboló állapotú utat. Ferdinánd

SZABÓNÉ FLICK ZSUZSANNA Budaörs		ABLAKMEGOLDÁS visszatérő ügyfeleimnek						K I E G É S Z Í T Ó K igény szerint				
étel	megnevezés	széles	magas	egységár db	REHAU	KBE	FOKOZOTT	szállítás	műa. redőny	alu. redőny	szűnyogháló	szűnyogháló
					német profil	német profil	hangszigetelő	bontás	kelléktelen	kelléktelen	redőnytokba	pliszé
					5 légkamra	5 légkamra	üvegezés	beépítés			építve,	
					4-16-4	4-16-4	felára	párkányok			felhúzható	
					k=1,1 üvegezés	k=1,0 üvegezés		segédanyagok				
1.	nappali ablak fix	900	2100	51450	1	51450	41160	15120	15435	28350	17955	
2.	erkélyajtó, zárható kilincsel	1800	2400	103950	1	103950	83160	34560	31185	64800		70848
3.	kiszoba ablak bejárati ajtó 8 kazettás, 2 fős csincsilla	1200	1500	51450	1	51450	41160	14400	15435	27000	17100	
4.		1000	2100	166000	1	166000	132800	16800	49800	31500	19950	
					A	B	C	D	E	F	G	H
					372850	298280	80880	111855	80880	151650	55005	70848
					93213	74570	20220	27964	20220	37913	13751	17712
					466063	372850	101100	139819	101100	189563	68756	88560
					Vállalási díj:	706981	Forint	(A+C+D)	Önnek most csak:	636283	Ft + kiegészítők	
									vagy		igény szerint	
					Vállalási díj:	613769	Forint	(B+C+D)	Önnek most csak:	552392	Ft + kiegészítők	
											igény szerint	
					Garancia: az általunk szállított és beépített szerkezetekre 5 év garanciát vállalunk.							
					Fizetési mód: 50 % előleg megrendeléskor, a hátralék beépítéskor esedékes.							
					Gyártási határidő: megrendeléstől számított 2-4 héten belül.							
					Bízva ajánlatom kedvező elbírálásában, várom szíves megrendelését.							
					Budapest, 2010.július 7.							
					Üdvözlettel: Órfalvy Árpád							

FESTÉK ÉPÍTÉSI VEGYIÁRU SZAKÜZLET

2040 Budaörs Szabadság út 103
Tel./Fax:23 415-292

www.festekszakuzlet.hu
e-mail:pbcolor@t-online.hu

Homlokzati hőszigetelés árajánlat

EPS H-80 polisztirol hőszigetelő lap:

5.....cm. 625.....Ft/m2	120.....felület m2	75.000.-	Ft
.....cm.....Ft/m2felület m2	Ft
.....cm.....Ft/m2felület m2	Ft

Üvegszövet háló 145gr/m2: 950.-Ft/50m2

150.....felület m2	3.....tekerces	14.850.-	Ft
--------------------	----------------	----------	----

Polisztirol ragasztó: ragasztásra 5kgm2-beágyazásra 3kg/m2 1.845.-Ft/25kg

120.....felület m2* 8kg. 25.....kg	1.....zsák	27.675.-	Ft
------------------------------------	------------	----------	----

Vakolat alapozó:Ft /16l. 100m2 felületre

.....felület/ 100m2	7910.-Ft/25l.	2.....db	15.820.-	Ft
---------------------	---------------	----------	----------	----

Nemes vakolat fehér 25kg:

- 1 mm-es: 1,6kg/m2,
- 1,5 mm-es: 2,3kg/m2
- 2 mm-es: 3,0kg/m2,
- 2,5 mm-es: 2,5kg/m2
- 3 mm-es: 4,5kg/m2

6.300.-Ft/25kg	120.....felület m2	15.....db	96.500.-	Ft
----------------	--------------------	-----------	----------	----

Színezési felár: 15.....db kanna.*	8.000.-Ft/kanna	120.000.-	Ft
---	-----------------	-----------	----

Kiegészítők:

Lábazati indító sín: 5.....cm	710.-Ft/2m * 20.....db.	14.200.-	Ft
Hálós élvédő 2,5fm:	550.....Ft. * 7.....db	2.450.-	Ft
Balkon élvédő 2,5fm:	945.....Ft. * 11.....db	10.395.-	Ft
Műanyag dübel:	20.....Ft. * 600.....db	12.000.-	Ft

Lábazati XPS hőszigetelő lap:

2.....cm. 750.....Ft/m2	40.....felület m2	30.000.-	Ft
-------------------------	-------------------	----------	----

össz: 116.890.- Ft

Az árak tartalmazzák az Áfa összegét.

Készült: 2010 06 hó 30 nap.....részére

Szépség és Kilátás Kft
1115 Budapest Fraknó u.4.

Szabóné Flick Zsuzsanna részére

Tárgy: homlokzati hőszigetelési rendszer elkészítése

ÁRAJÁNLAT

Helyszíni felmérés alapján az alábbi árajánlatot készítettük a Budaörs, Budapesti út 112..sz alatti családi ház utólagos hőszigetelésének elkészítésére:

Vállalási Díj:
2700 Ft/nm+ÁFA

Az előzetes felmérés alapján a teljes terület 150 nm, mely alapján a vállalási ár:
506 250 Ft.

A fenti áron a teljes hőszigetelési rendszer felrakásra kerül, a jelenlegi vakolathibák leverésével, a szükséges javításokkal, és a nyílászárók berakása utáni szükséges javítási munkákkal.Garanciával.

Budapest, 2010-08-05

Dr. Bukosza Gáborné

Szépség és Kilátás Kft
Dr. Bukosza Gáborné ügyvezető

Szépség és Kilátás Kft.
1115 Budapest, Fraknó u. 4.
Asz.: 14618923-2-43
Kdb BANK: 13555555-13552010-00000384
AJTÓ-ABLAK:
SZÉPSÉGMŰHELY: 209-34-86

Profiablakos Nyílászáró Centrum

Törökbálint, Cora
Tel./Fax: 23/332-250
20/485-5701
H-V: 9:30 - 19:30

Rendszer Varázs Kft.
3580 Tiszaújváros,
Mátyás Király u. 22. 2/2
profiablakos@gmail.com

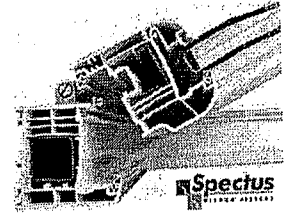

Jagodics László

H-

Budaörs Uj u. 5h.

Ügyfélszám: 000793

Készítette: Felhasználó
Törökbálint, 2010.08.03.

MEGRENDELÉS VISSZAIGAZOLÁS

No: M_2010/0129

Várható gyártási határidő: 2010.08.03. - 2010.08.03., 0:

SZÁLLÍTÁSI HATÁRIDŐ:

MŰSZAKI TARTALOM:

- Típus:** Profi ajtók Profi Systems PVC profilcsalád, horganyzott idomacél merevítéssel
Profi ablakok Profi Systems PVC profilcsalád, a tokba és szárnyba speciális fokozott hőszigetelést és sarokmerevséget biztosító műanyag merevítővel
- Vasalat:** ablakok, erkélyajtók:
Siegenia-Aubi 300, nyílászáróink alaptartozékként tartalmazzák a hibás működtetés gátlót, szárny-ráemelés segítőt, és a résszellőzőt
bejárati ajtók:
Ajtó vasalatok gombafejes biztonsági zárral
tolóajtók:
Siegenia német gyártmányú tolvávasalat és kilincs
- Szín:** fehér, ha ettől eltérő, akkor az egyes pozíciók leírásánál található a tervezett szín
- Méret:** tényleges méret

2010. augusztus 04.

Kereskedői Ügyfél név:

Kereskedői azonosító:

Tétel	Mennyiség	Megnevezés	Nettó egységár	Nettó ár összesen
1	1 db	Sorolt szerkezet		
2		<u>Sorolóprofilok a szerkezethez</u> Sorolo profil , lsd. 7. tétel <u>Sorolt szerkezet ára</u> 71 282 Szélesség: 1865 mm Magasság: 2250 mm		

ÁTVÉTELI ELISMERVÉNY

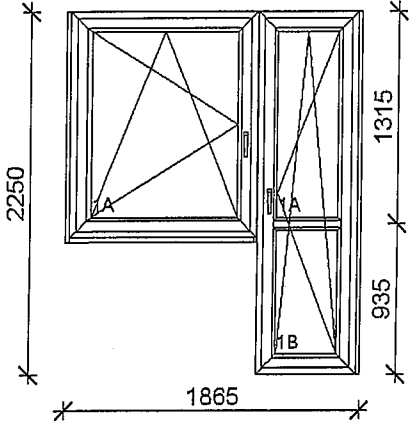
Tétel	Mennyiség	Megnevezés	Nettó egységár	Nettó ár összesen
	1 tétel	7 kamrás akcióban		37 527
		<p>Netto listaár: 50 036</p> <p>Engedmény: 25.00 %</p> <p>Szélesség: 1174 mm Magasság: 1400 mm</p> <p><u>Üveg</u> <u>Mező</u></p> <p>4-16-4 Low-e 1,0 1A</p> <p><u>Vasalat</u></p> <p>Eablak NYB BALOS 1</p> <p><u>Kilincs</u></p> <p>Fehér ablakkilincs 1</p> <p><u>Egyéb kiegészítők</u></p> <p>25 mm toktoldó, 1430 mm</p> <p>25 mm toktoldó, 2250 mm</p> <p>Párkányfogadó, 1174 mm</p> <p>Vízrés takaró 3 db</p> <p>Atétel nettó egységára 1/287.00 EUR/HUF árfolyamon átszámítva 130.76.- EUR.</p>		37 527
	2 tétel	7 kamrás akcióban		32 664
		<p>Netto listaár: 43 552</p> <p>Engedmény: 25.00 %</p> <p>Szélesség: 639 mm Magasság: 2250 mm</p> <p><u>Üveg</u> <u>Mező</u></p> <p>4-16-4 Low-e 1,0 1A, 1B</p> <p><u>Vasalat</u></p> <p>Eablak NYB JOBBOS 1</p> <p><u>Kilincs</u></p> <p>Fehér ablakkilincs 1</p> <p><u>Egyéb kiegészítők</u></p> <p>Vízrés takaró 1 db</p> <p>Atétel nettó egységára 1/287.00 EUR/HUF árfolyamon átszámítva 113.81.- EUR.</p>		32 664
Részösszeg				70 191

Tétel	Mennyiség	Megnevezés	Nettó egységár	Nettó ár összesen																								
Áthozat az előző lapról:				70 191																								
3	1 db	<p>Nyílászáró Netto listaár: 52 291 Engedmény: 25.00 % Szélesség: 1170 mm Magasság: 1350 mm</p> <table border="0"> <tr> <td><u>Üveg</u></td> <td><u>Mező</u></td> </tr> <tr> <td>4-16-4 Low-e 1,0</td> <td>1A</td> </tr> <tr> <td><u>Vasalat</u></td> <td></td> </tr> <tr> <td>Eablak NYB BALOS</td> <td>1</td> </tr> <tr> <td><u>Kilincs</u></td> <td></td> </tr> <tr> <td>Fehér ablakkilincs</td> <td>1</td> </tr> <tr> <td colspan="2"><u>Egyéb kiegészítők</u></td> </tr> <tr> <td colspan="2">25 mm toktoldó (bal), 1350 mm</td> </tr> <tr> <td colspan="2">25 mm toktoldó (jobb), 1350 mm</td> </tr> <tr> <td colspan="2">100 mm toktoldó 3K (felül), 1220 mm</td> </tr> <tr> <td colspan="2">Párkányfogadó, 1220 mm</td> </tr> <tr> <td colspan="2">Vízrés takaró 3 db</td> </tr> </table> <p>Atétel nettó egységára 1/287.00 EUR/HUF árfolyamon átszámítva 136.65.- EUR.</p>	<u>Üveg</u>	<u>Mező</u>	4-16-4 Low-e 1,0	1A	<u>Vasalat</u>		Eablak NYB BALOS	1	<u>Kilincs</u>		Fehér ablakkilincs	1	<u>Egyéb kiegészítők</u>		25 mm toktoldó (bal), 1350 mm		25 mm toktoldó (jobb), 1350 mm		100 mm toktoldó 3K (felül), 1220 mm		Párkányfogadó, 1220 mm		Vízrés takaró 3 db		39 219	39 219
<u>Üveg</u>	<u>Mező</u>																											
4-16-4 Low-e 1,0	1A																											
<u>Vasalat</u>																												
Eablak NYB BALOS	1																											
<u>Kilincs</u>																												
Fehér ablakkilincs	1																											
<u>Egyéb kiegészítők</u>																												
25 mm toktoldó (bal), 1350 mm																												
25 mm toktoldó (jobb), 1350 mm																												
100 mm toktoldó 3K (felül), 1220 mm																												
Párkányfogadó, 1220 mm																												
Vízrés takaró 3 db																												
4	1 db	<p>Nyílászáró Netto listaár: 20 368 Engedmény: 25.00 % Szélesség: 500 mm Magasság: 600 mm</p> <table border="0"> <tr> <td><u>Üveg</u></td> <td><u>Mező</u></td> </tr> <tr> <td>4-16-4 Low-e 1,0</td> <td>1A</td> </tr> <tr> <td><u>Vasalat</u></td> <td></td> </tr> <tr> <td>Eablak NYB JOBBOS</td> <td>1</td> </tr> <tr> <td><u>Kilincs</u></td> <td></td> </tr> <tr> <td>Fehér ablakkilincs</td> <td>1</td> </tr> <tr> <td colspan="2"><u>Egyéb kiegészítők</u></td> </tr> <tr> <td colspan="2">Párkányfogadó, 500 mm</td> </tr> <tr> <td colspan="2">Vízrés takaró 1 db</td> </tr> </table> <p>Atétel nettó egységára 1/287.00 EUR/HUF árfolyamon átszámítva 53.23.- EUR.</p>	<u>Üveg</u>	<u>Mező</u>	4-16-4 Low-e 1,0	1A	<u>Vasalat</u>		Eablak NYB JOBBOS	1	<u>Kilincs</u>		Fehér ablakkilincs	1	<u>Egyéb kiegészítők</u>		Párkányfogadó, 500 mm		Vízrés takaró 1 db		15 276	15 276						
<u>Üveg</u>	<u>Mező</u>																											
4-16-4 Low-e 1,0	1A																											
<u>Vasalat</u>																												
Eablak NYB JOBBOS	1																											
<u>Kilincs</u>																												
Fehér ablakkilincs	1																											
<u>Egyéb kiegészítők</u>																												
Párkányfogadó, 500 mm																												
Vízrés takaró 1 db																												
Részösszeg				124 686																								

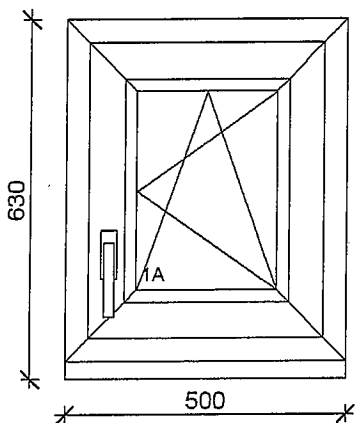
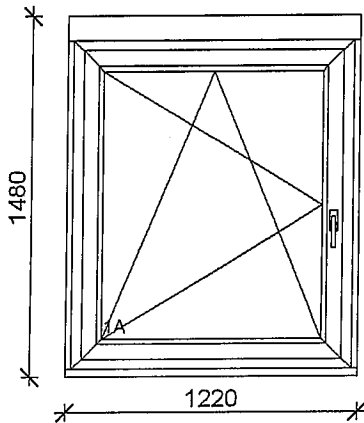

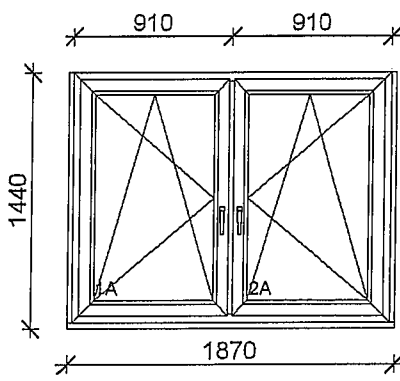
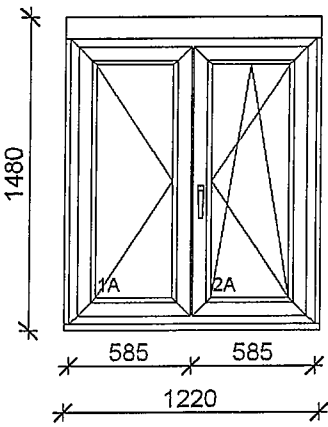
Tétel	Mennyiség	Megnevezés	Nettó egységár	Nettó ár összesen
		Áthozat az előző lapról:		124 686
5	1 db	<p>Nyílászáró Netto listaár: 80 363 Engedmény: 25.00 % Szélesség: 1820 mm Magasság: 1410 mm</p> <p><u>Üveg</u> 4-16-4 Low-e 1,0 <u>Mező</u> 1A, 2A</p> <p><u>Vasalat</u> Eablak NYB BALOS 1 Eablak NYB JOBBOS 2</p> <p><u>Kilincs</u> Fehér ablakkilincs 1 Fehér ablakkilincs 2</p> <p><u>Egyéb kiegészítők</u> 25 mm toktoldó (bal), 1410 mm 25 mm toktoldó (jobb), 1410 mm Párkányfogadó, 1870 mm Vizrés takaró 4 db</p> <p>Atétel nettó egységára 1/287.00 EUR/HUF árfolyamon átszámítva 210.01.- EUR.</p>	60 272	60 272
				
6	1 db	<p>Nyílászáró Netto listaár: 67 534 Engedmény: 25.00 % Szélesség: 1170 mm Magasság: 1350 mm</p> <p><u>Üveg</u> 4-16-4 Low-e + argon gáz 1,0 <u>Mező</u> 1A, 2A</p> <p><u>Vasalat</u> Eablak BALOS 2. 1 Eablak NYB JOBBOS 1. 2</p> <p><u>Kilincs</u> Fehér ablakkilincs 2</p> <p><u>Egyéb kiegészítők</u> 25 mm toktoldó (bal), 1350 mm 25 mm toktoldó (jobb), 1350 mm 100 mm toktoldó 3K (felül), 1220 mm Párkányfogadó, 1220 mm Vizrés takaró 2 db</p> <p>Atétel nettó egységára 1/287.00 EUR/HUF árfolyamon átszámítva 176.48.- EUR.</p>	50 650	50 650
				
7	1 db	<p>Soroló profil (1, 2 poz.-hoz), hossz: 1430 mm Netto listaár: 1 455 Engedmény: 25.00 %</p> <p>Atétel nettó egységára 1/287.00 EUR/HUF árfolyamon átszámítva 3.80.- EUR.</p>	1 091	1 091
8	6 db	<p>Visszajavítás anyaggal</p> <p>Atétel nettó egységára 1/287.00 EUR/HUF árfolyamon átszámítva 40.00.- EUR.</p>	11 480	68 880

Nyílászárók nettó összege	305 579 Ft
Nettó összeg	305 579 Ft
Szállítás	8 610 Ft
Beépítés	82 277 Ft
Bontás	27 426 Ft
Nettó végösszeg	423 892 Ft
+ ÁFA(25.0%)	105 973 Ft
Bruttó végösszeg	529 865 Ft

EUR/HUF árfolyamon átszámítva bruttó 1 846.23.- EUR, ami 369.25.-EUR (25.0%-os) ÁFA-t tartalmaz!

elfogadom és megrendelem: _____ (megrendelő)

an szereplo tételeket megrendelem:

donát képezi, így azzal szabadon rendelkezik, amíg a végszámla kiegyenlítésre nem került.

rók az itt feltüntetett formában kerülnek ki gyártásra, további szerkezeti módosításra

n szereplo nettó egységárak szolgálnak a számlázás alapjául, ezzel kapcsolatos
 :szaigazolás keltétől számított 48 órán belül (írásban) áll módunkban elfogadni.

szereplő gyártási határidő tájékoztató jellegű.
 jszerűen aláírt megrendelés visszaigazolás beérkezésének, valamint az előleg számlánkon

TOLDI KFT

2.1. A beruházás tervezett pénzügyi forrásai

A beruházási költség ÁFA-val értendő, kivéve azon pályázatokat, ahol a pályázónak ÁFA visszaigénylési joga van.

Kérjük az összegeket Ft-ban feltüntetni!

Megnevezés	Megnevezés		Összesen
	<u>Épület utólagos hőszigetelése</u>	nyílászárók hőszigetelécseréje	
A kért vissza nem térítendő támogatás:*	300000-	(háromszáz)	
Saját forrás:	700000-	(hét száz)	
Összes forrás:	1000000-	(egy millió)	

Energiamegtakarítást eredményező beruházásnál a természetes személy, vagy a lakóközösség a költségek további részét a Gazdasági és Közlekedési Minisztérium Energiatakarékossági pályázatán pályázható vissza nem térítendő állami támogatásból és hitelből is fedezheti.

2.2. Büntetőjogi felelősségem tudatában kijelentem (a megfelelő választ jelölje x-szel):

ÁFA visszaigénylési joggal **nem** rendelkezem:

ÁFA visszaigénylési joggal **rendelkezem**:

2.3. A beruházás tervezett kezdési időpontja:

2010 év 07 hó 01 nap

A támogatást a pályázat benyújtását megelőzően megkezdett projektekre nem lehet igényelni. (A pályázat benyújtási időpontjának a pályázatot tartalmazó boríték ill. csomag postán történő feladását kell tekinteni.)

2.4. A beruházás befejezésének tervezett időpontja:

2010 év 08 hó 01 nap

Dátum:.....

Aláírás:..... *Toldi Kft*

Ajánlat

Ajánlatkérő: Toldi Attila Kód: 21625 Cím: 2040 Budaörs Tárogató 9. Ügyintéző: Telefon, fax: Szállítás: Projekt/Paritás: Átvevő: Toldi Attila 2040 Budaörs Tárogató 9.	Ajánlat szám: K0221/10VA Hivatkozás: Ajánlat dátuma: 2010.06.07 Fizetési mód: Készpénz Saját ügyintéző: Bagdi Gyula
---	--

	Saját cikkszám	Kiszerezés	Mennyiség	Nettó ár	Nettó érték
1.	15008008 GRAYTHERM EPS 80 Homlokzati expandált polisztirol 10cm-es Méret : 100x1000x500mm, 0,5m2/tábla	5	240,00tbl	479,85	115 164,00
2.	15000000 GRAYTEX STANDARD Ragasztó EPS Homlokzati polisztirolhoz illetve üvegszövet beágyazásához Kiszerezés : 25kg/zsák	1	29,00zs	1 107,50	32 117,50
3.	14100108 KOELNER KI-180 Szigetelőstartó dübel, műanyag szeggel Méret : 10x180mm	250	600,00db	22,10	13 260,00
4.	10900004 Hálós élvédő 10x10 Méret : 2.5m	1	9,00db	220,00	1 980,00
5.	14200107 Indítóprofil homlokzati polisztirolhoz Méret : 10 cm-es, 2,5m hosszú	1	13,00db	793,80	10 319,40
6.	14030000 Üvegszövet háló Súly : 145g/m2 Nettó kg : 0.145	50	135,00m2	66,00	8 910,00
7.	16100112 FIBRAN XPS ETICS GF I 300 Extrudált polisztirol 4 cm, érdesített (52053811-05336) Méret : 1250x600mm, 0,75m2	1	90,00tbl	756,84	68 115,60
8.	15000000 GRAYTEX STANDARD Ragasztó EPS Homlokzati polisztirolhoz illetve üvegszövet beágyazásához Kiszerezés : 25kg/zsák	1	12,00zs	1 107,50	13 290,00
9.	14030000 Üvegszövet háló Súly : 145g/m2 Nettó kg : 0.145	50	55,00m2	66,00	3 630,00
10.	14100102 KOELNER KI-120 Szigetelőstartó dübel, műanyag szeggel Méret : 10x120mm	250	250,00db	16,12	4 030,00
11.	15001000 GRAYMIX CORAL LUX Fehér kaparthatású vakolat Kiszerezés : 25kg/vödör Színkategória : Fehér (W) Szemcseméret : 1,5mm	1	13,00vöd	4 625,00	60 125,00

Ajánlat cikkszám	Kiszereles	Mennyiség	Nettó ár	Nettó érték
5002000 GRAYMIX ATTRACT Lábazatok, külső és belső felületek, homlokzatok díszítő vakolására Kiszereles : 20kg/vödör	1	11,00vöd	7 990,00	87 890,00
Rendelés össz súlya	Nettó:	27,55 Kg	Nettó érték:	418 831,50 Ft
			Bruttó érték:	523 539,38 Ft

Ajánlatunk 2010.07.05.-ig érvényes.

Amennyiben bármilyen kérdése merülne fel ajánlatunkkal kapcsolatban, keressen minket bizalommal.